

Användarmanual

Larmcentralsanslutet PowerMax+



Bäste kund!

Tack för att ni valt Trygga Hem som Er leverantör av hemsäkerhet.

PowerMax+ är ett godkänt radioöverfört larmsystem. Systemet använder en skyddad radiofrekvens för larmöverföring som är helt ofarlig för användaren.

Kontaktinformation

Vid kontakt med larmcentral och kundtjänst vänligen uppge larmets ID-nr. Var vänlig och notera larmets ID-nr nedan.

Larmets ID-nr (6 siffror): _____

Larmcentral: ☎ 020 - 48 49 50

Kundtjänst: ☎ 020 - 48 49 10 info@tryggahem.se

Teknisk support: ☎ 020 - 48 49 10 support@tryggahem.se

Från utlandet: ☎ +46 (0)8 - 625 97 70

För att få ut det mesta av ditt larmsystem, råder vi dig att läsa denna manual ordentligt. Manualen har skrivits för att vara så tydlig som möjligt och vi har lagt till anmärkningar och förslag från existerande användare.

För mer information om våra produkter och tjänster, besök vår webbplats: www.tryggahem.se

INNEHÅLLSFÖRTECKNING



1 Introduktion 2



2 Hur man använder manöverpanelen 4



3 Hur man använder fjärrkontrollen 7



4 Detektorernas funktion 9

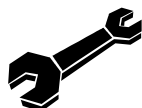

5 Felsökning 10



6 Underhåll och rekommendationer 12



7 Batteribyte 13



8 Larmlagen 16



9 Detektorernas placering 17

1 Introduktion



Centralenheten i PowerMax+ är hjärnan i ditt larmsystem. Den utbyter information med de trådlösa enheterna. Centralenheten behandlar all data från detektorerna, lagrar till och frånkopplingar samt kommunicerar med larmcentralen.

Specifikationer

Radio

- 868MHz FM-band
- Unika ID-koder för varje ingående komponent (förhindrar störningar från närliggande system)
- Skydd mot avsiktliga störningsförsök
- Radioövervakning av detektorer

Strömförsörjning

- 230V med inbyggd batteribackup
- Systemövervakad strömförsörjning

Larmsändare

- Inbyggd larmsändare för telefonanslutning
- Avkännare för telelinjefel

Funktioner

- 2 skyddade områden - 30 sektioner
- Hotlarm - med siren
- Kontroll av att alla larmade dörrar och fönster är stängda vid tillkoppling
- Centralenhet och detektorer är sabotageskyddade dygnet runt



Översikt centralenhet

På centralenheten finns ett antal lysdioder som visar aktuell status och eventuella fel i systemet.



1. TILL

Lyser: Hela systemet är tillkopplat (påarmat)

Blinkar: Systemet är tillkopplat på skalskydd (dellarmat)

Släckt: Systemet är frånkopplat (avlarmat)

2. FEL

Lyser: Fel i anläggningen har detekterats

Släckt: Inget fel - allt är OK

3. DÖRRSIGNAL

OBS: Denna funktion används ej.

Släckt: Funktionen är frånkopplad

4. NÄT

Lyser: Strömförsörjning från elnätet är ansluten

Släckt: Systemet drivs för tillfället av batteribackup

2 ANVÄNDA MANÖVERPANELEN



Den fristående manöverpanelen används för att tillkoppla larmet, hela eller delar av larmsystemet och för att frångkoppla ditt larmsystem med hjälp av en eller flera behörighetskoder.

OBS: Knappen "LIGHT" får inte användas vid av- och påarmning.
Tryck på valfri siffra för att tända knappbelysningen.

Larma på hela (bortaläge)

1. Tryck  och ange din kod

Ett pip hörs vid varje knapptryckning

2. Centralenheten meddelar:
"Tillkopplar bortaläge, vänligen lämna nu", följt av en serie pip under 60 sek. som ökar i hastighet när det är 10 sek. kvar av tillkopplingstiden

Lämna huset inom den 60 sek. långa tillkopplingstiden.

OBS: Om det vid tillkoppling finns en dörr- eller fönsterkontakt som står i "öppet" läge, kommer meddelandet att lyda: "Tvångstillkoppling på gång, tillkopplar bortaläge, vänligen lämna nu", och tillkoppling sker under tiden snabba tonstötar ljuder.

Larma av (frångkoppling)

För att hinna larma av utan att utlösa larm är ingångsfördröjningen förprogrammerad till 30 sekunder.

1. Tryck  och ange din kod

Ett pip hörs vid varje knapptryckning

2. Centralenheten bekräftar frångopplingen med ett talmeddelande



Larma på skalskydd (hemmaläge)

Tillkoppling "Hemma" innebär att du kan larma på delar av systemet, t.ex. undervåning och dörrar/fönster nattetid då du sover på övervåningen.

1. Tryck  och ange din kod

Ett pip hörs vid varje knapptryckning

2. Centralenheten meddelar:
"Tillkopplar hemmaläge".

Notera! Skalskyddet frångöpsas som övrig frångöpsning se sid. 4

Skicka ett Hotlarm

OBS: Hotlarmet kan inte återkallas och får ALDRIG testas utan att ni först meddelar larmcentralen om det.

Du kan sända ett hotlarm om du känner dig hotad eller om annan nödsituation uppstår när du befinner dig i ditt hem eller i dess direkta närhet.

1. Tryck **samtidigt** på knapparna för hotlarm på manöverpanelen:



Sirenen ljuder!

2. Larmcentralen tar emot larmet.
3. Sirenen tystnar av sig själv efter 3 min. men du kan själv stänga av den genom att trycka  och ange din kod.

Notera!

- Avstängning av sirenen stoppar inte förmedlingen till larmcentralen.
- Hotlarmsfunktionen är aktiv även när ditt larmsystem inte är tillkopplat.



Statusfunktion

1. Tryck  och håll intryckt 2 sek. för status.
2. Det senast upplästa meddelandet samt eventuellt felmeddelande spelas upp från centralenheten, exempelvis: "Frånkoppling, klar att aktivera". Detta för att du skall kunna kontrollera i vilken status larmet befinner sig.

Ändra koder på manöverpanelen

Manöverpanelen har plats för 1 huvudkod och 7 användarkoder där endast huvudkoden kan användas för att ändra eller lägga till koder.

OBS: Se till att nedanstående instruktion följs exakt. Om denna procedur utförs fel kan manöverpanelen bli obrukbar.

1. Tryck  följt av manöverpanelens huvudkod (Fabriksinställd: "1111")

Ett pip ljud hörs vid varje knapptryckning
Lysdioden blinkar sakta.

2. Välj sedan med hjälp av siffrorna **1-8** vilken kod du vill ändra eller lägga till. **1** = huvudkod, **2 - 8** användarkoder.

Lysdioden blinkar snabbt

3. Tryck in den nya koden en gång

Lysdioden blinkar sakta.

4. Avsluta genom att trycka på 

- Den nya koden är nu inlagd!

EX. För att ändra koden till 4567, tryck: # 1111 1 4567 #

Notera! För att ta bort koder gör du enligt ovanstående men ersätter berörd kod med "0000". Denna kod godtas ej och koden tas därmed bort, huvudkoden (1) får ej tas bort.



Fjärrkontrollen används för att larma på, helt eller skalskydd, och larm av larmsystemet, samt för att sända iväg hotlarm.

Observerat att ingen kod behövs för att använda fjärrkontrollen

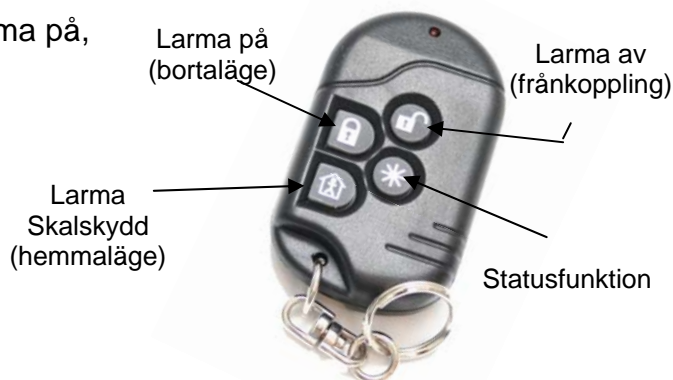

Larma på hela (bortaläge)

1. Tryck  för att larma på (bortaläge)

Lysdioden på fjärrkontrollen blinkar hastigt till.

2. Centralenheten meddelar:

"Tillkopplar bortaläge, var god lämna nu", följt av en serie pip under 60 sek. som ökar i hastighet när det är 10 sek. kvar av tillkopplingstiden

Lämna huset inom den 60 sek. långa tillkopplingstiden.

OBS: Om det vid tillkoppling finns en dörr- eller fönsterkontakt som står i "öppet" läge, kommer meddelandet att lyda: "Tvångstillkoppling på gång, tillkopplar bortaläge, vänligen lämna nu", och tillkoppling sker under tiden snabba tonstötter ljuder.

Larma av (frånkoppling)

1. Tryck  för att larma av (frånkoppling)*

Lysdioden på fjärrkontrollen blinkar hastigt till.

2. Centralenheten bekräftar frånkopplingen med ett talmeddelande

***Knaptryckningen kopplar omedelbart från ditt system!**



Larma på skalskydd (hemmaläge)

Genom denna funktion kan du välja att enbart larma en viss del av ditt hus. Du kan t.ex. ha nedervåningen larmad medan du sover på övervåningen.

1. Tryck  för att larma på skalskydd (hemmaläge)

Lysdioden på fjärrkontrollen blinkar hastigt till.

2. Ett talat meddelande hörs från centralenheten:
"Tillkopplar hemmaläge"

Inga ljudsignaler ges under tillkopplingstiden, dock är det fortfarande en fördröjning på 60 sekunder. Efter 60 sekunder är det valda området larmat.

Notera! Skalskyddet frånkopplas som övrig frånkoppling se sid. 7

Statusfunktion



1. Tryck för  status.

Lysdioden på fjärrkontrollen blinkar hastigt till.

2. Det senast upplästa meddelandet samt eventuellt felmeddelande spelas upp från centralenheten, exempelvis: "Frånkoppling, klar att aktivera". Detta för att du skall kunna kontrollera i vilken status larmet befinner sig.

Skicka ett Hotlarm

OBS: Hotlarm kan inte återkallas och får ALDRIG testas utan att ni först meddelar larmcentralen om det.

1. Tryck samtidigt på de båda knapparna  och  och håll intryckta 2 sek. för tillkoppling.

Lysdioden på fjärrkontrollen blinkar hastigt till.

2. Sirenen ljuder och larmet skickas till larmcentralen och meddelar om nödsituation.

3. Sirenen tystnar av sig själv efter 3 min. men du kan själv stänga av den genom att trycka 

Notera!

- Avstängning av sirenen stoppar inte förmedlingen till larmcentralen.
- Hotlamsfunktionen är aktiv även när ditt larmsystem inte är tillkopplat.

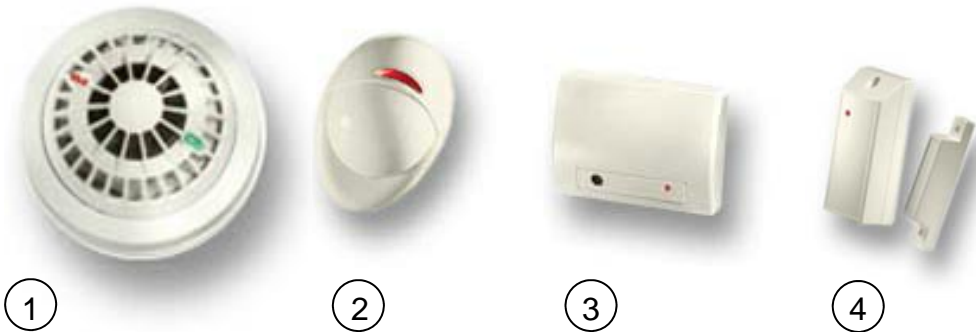

- ① **Optisk rökdetektor**
En rökdetektor reagerar på synlig rök och ånga.
- ② **Passiv rörelsedetektor**
En rörelsedetektor reagerar på temperaturförändringar orsakade av en person i rörelse (värme i kombination med rörelse).
- ③ **Glaskrossdetektor**
En glaskrossdetektor reagerar på ljudet av glas som krossas.
- ④ **Dörr/fönsterkontakt**
En dörr/fönsterkontakt monterad i karmen och på den öppningsbara delen sänder ett larm vid öppning. Innan tillkoppling sker skall samtliga dörrar och fönster med dörr/fönsterkontakt stängas ordentligt. När du tillkopplar ditt larmsystem kommer ett felmeddelande spelas upp om en eller flera skyddade öppningar inte är stängda.



1. Felmeddelande/felindikering
2. Telelinjefel
3. Nätfel
4. Överföringsfel/kommunikationsfel
5. Lågt batteri
6. Rörelsedetektorerna reagerar inte på rörelse
7. System stört/HF Störning

1. Felmeddelande/felindikering

Ta reda på vad som är fel genom att följa någon av dessa åtgärder.

- Tryck stjärnan på fjärrkontrollen.
- Håll in stjärnan (den lilla under sjuan) på manöverpanelen i ca 2 sek.

Lyssna på larmets felmeddelande, och åtgärda felen enligt instruktionerna.

2. Telelinjefel

Telelinjefel rapporteras när larmet förlorar kontakten mot telenätet, vilket kan bero på flera orsaker, t.ex:

- Teleavbrott i ditt bostadsområde.
- Larmet är inte kopplat i första telefonjacket, larmet rapporterar telelinjefel om en telefon som sitter före larmet används.
- Någon ny teleutrustning blockerar larmet

Försök att isolera problemet.

- Kontrollera att telefonerna fungerar både när larmet är anslutet och när det inte är anslutet till telenätet: Visar om felet är i larmet eller i telenätet.
- Koppla ur övrig teleutrustning för att försöka hitta felet.

3. Nätfel

Nätfel rapporteras när centralenheten inte får någon spänning från elnätet, det kan bero på olika orsaker.

- Kontrollera att det finns ström i det eluttag som larmet sitter i.
- Kontrollera att kontakten sitter i ordentligt



4. Överföringsfel/kommunikationsfel

En överföring till larmcentralen har misslyckas. Felet kan normalt åtgärdas genom att skickat två larm till larmcentralen med ca 1 minuts mellanrum. Glöm inte att först sätta larmet i service (**020-48 49 50**). Kontakta kundtjänst om felet kvarstår.

5. Lågt batteri

Larmet rapporterar varningen "sektionsnamn lågt batteri" när det är dags att byta batteri i den sektionen.

Normalt så räcker batteriet i ca 3 veckor efter att larmet har börjat varna, (gäller **ej** centralenhetens batteri).

Om larmet varnar för batteriet i centralenheten, kontrollera att centralenheten får ström från eluttaget.

För att byta batterier se sida 13-15

6. Rörelsedetektorerna reagerar inte på rörelse

För att spara batteri går detektorerna över till viloläge i tre minuter efter varje detektering. Varje rörelse framför detektorn gör att de tre minuterna startar om från början igen utan att någon signal skickas till centralenheten. Låt detektorn vila i tre minuter innan test.

7. System stört/HF Störning

Radiostörning beror på yttre omständigheter och är inte något fel i larmsystemet. Felmeddelandet orsakas av att larmet känner av en radiosignal i närheten av sin egen frekvens, larmet varnar pga. att det kan vara ett medvetet försök att försöka störa ut systemet.



- OBS! Höga signaler från sirenen kan skada din hörsel. Undvik långvarig närvaro vid en ljudande siren.
- Undvik stötar och slag mot alla komponenter. Detta gäller speciellt fjärrkontrollen.
- Vid rengöring av komponenter används en lätt fuktad trasa utan rengöringsmedel.
- För att förhindra försämrad funktion bör rökdetektorn dammsugas 2-3 gånger per år.
- Se till att inomhusklimatet alltid är normalt och inte för fuktigt.
- Dölj inte rörelsedetektorer bakom gardiner och möbler.
- Övermåla inte detektorer.
- Försök inte öppna eller flytta komponenter själv. Dessa är sabotage-skyddade och en del komponenter kan orsaka el-stötar.
- Tänk på att åska kan skada all utrustning som är anslutet till el och telenät.

Vid frågor kontakta Trygga Hem:
info@tryggahem.se
support@tryggahem.se

☎ 020 - 48 49 10

☎ 08- 625 97 70 (från utlandet)



Batteribyte

OBS: Alla enheter är sabotageskyddade, så innan någon enhet öppnas måste Ni ringa larmcentralen **020-48 49 50** och meddela att Ni tänker byta batterier.

Vi har alla batterier på lager som kan tänkas behövas till våra larmsystem. De kan beställas på www.tryggahem.se eller genom vår växel 020-48 49 10.

Magnetkontakten

1. Skruva bort skruven i sändardelens lock (se figur 1) och lyft av locket.
2. Tag ur det gamla batteriet. Notera polariteten (hur batteriet skall sitta) innan det nya batteriet sätts i (CR2).
3. Återmontera locket.

OBS! Var försiktig vid hantering, lysdioden och sabotagefjäders i sändaren böjs lätt.

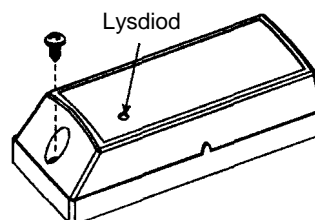

Figur 1. Magnetkontaktens sändardel

Rökdetektorn

1. Lossa rökdetektorn från fästet genom att vrida överdelen motsols. (se figur 2)
2. Öppna batteriluckan på rökdetektorn och ta byt batteriet (6LR61).
3. Stäng batteriluckan. Återmontera rökdetektorn på sitt fäste genom att vrida den medsols.

OBS! Rökdetektorn går ej att återmontera utan batteri.

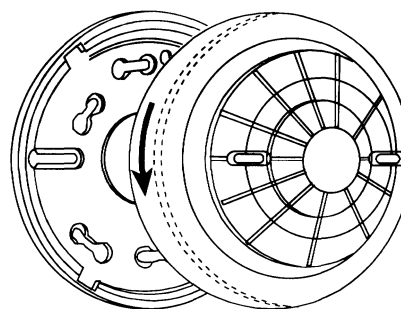

Figur 2. Rökdetektor demonterad från sin bottenplatta



Manöverpanelen

1. Lyft ur manöverpanelen ur sitt fäste.
2. Ta bort batteriluckan bakpå manöverpanelen
3. Tag ur det gamla batteriet. Notera polariteten (hur batteriet skall sitta) innan det nya batteriet sätts i (CR123A).
4. Återmontera luckan och sätt tillbaka manöverpanel i sitt fäste

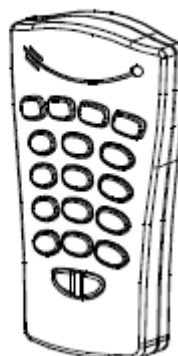

Figur 3. Manöverpanel

Rörelsedetektorn

1. Lossa skruven **A** (se figur 4) längst ner på detektorn och tag bort frontkåpan genom att dra underkanten **B** utåt och lyft av kåpan enligt **C**. Lossa kretskortet genom att dra låshaken **D** uppåt och dra sedan överkanten på kretskortet utåt och haka ur det i nederkant.

OBS! Var noga med att inte peta på Linsen **E**.

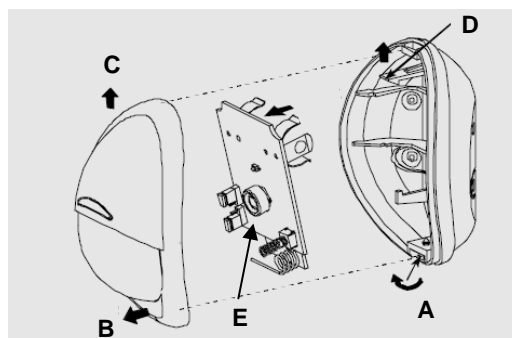

Figur 4. Demontering av frontkåpa

2. Sätt i batteriet, var noga med plus och minus (CR123A) (se figur 5).
3. Återmontera frontkåpan.

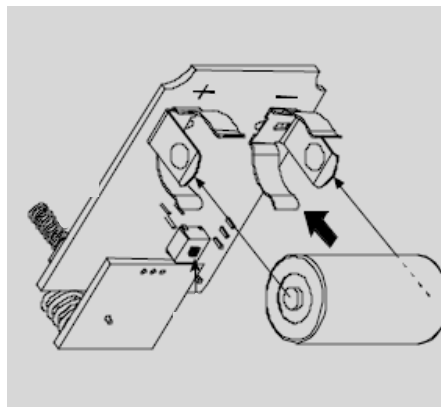

Figur 5. Montering av batteri



Fjärrkontrollen

1. Lossa skruven på fjärrkontrollens baksida i höjd med nyckelringen. Tag ur det gamla batteriet.
2. Montera det nya batteriet med minus-polen mot fjädern (GP23A).
3. Skruva ihop fjärrkontrollen, var nog med att knappdynan kommer rätt.

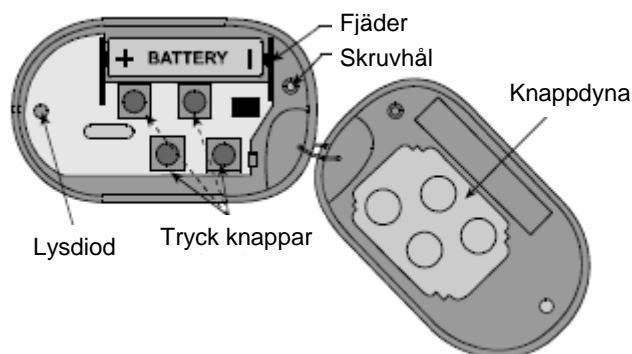

Rörelsedetektor - husdjur <18kg

1. Lossa och tag bort skruven längst ner på detektorn och tag bort frontkåpan. (se figur 6)
2. Byt batteriet (1/2AA).
3. Återmontera frontkåpan och skruva i skruven längst ner på detektorn.

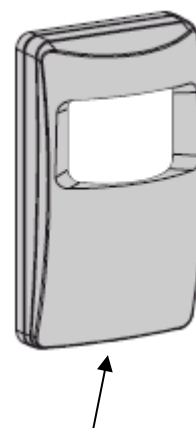

Rörelsedetektor (IR) med markering för skruv i nederkant.

Rörelsedetektor - husdjur <36kg

1. Lossa och tag bort skruven längst ner på detektorn och tag bort frontkåpan. (se figur 6)
2. Byt batteriet .
3. Återmontera frontkåpan och skruva i skruven längst ner på detektorn.



Rörelsedetektor (IR) med markering för skruv i nederkant.

Utdrag ur larmlagen SFS 1983:1097

Larminnehavarens åtaganden

6 § En larminnehavare är skyldig att iaktta vad som skäligen bör ankomma på honom för att motverka att anläggningen genom obefogade larm förorsakar onödigt arbete för polisen. I detta hänseende åligger det honom särskilt att ombesörja den skötsel och tillsyn av larmanläggningen som behövs samt att se till att personer som kan komma i kontakt med den inte av misstag utlöser larmet.

Obefogade larm

8 § Har en polisutryckning gjorts med anledning av ett larm och kan det antas att larmet har utlösts av misstag eller att det har orsakats av andra brister i fråga om anläggningens skötsel eller utrustning, får polismyndigheten förelägga larminnehavaren att vidta åtgärder för att förebygga ett upprepande.



Larmtyp			
F1	Fördröjd 1	V	Volymskydd
F2	Fördröjd 2	VP	Volym-passer
S	Skalskydd	BR	Brand
SP	Skal-passer	F	Vätske

Sek	Typ	Namn	Placering	Larmtyp	Batteri
1					
2					
3					
4					
5					
6					
7					
8					
9					
10					
11					
12					
13					
14					
15					
16					
17					
18					
19					
20					

Övrigt			
MAP 1		Siren 1	
MAP 2		Siren 2	



PowerMax+ CE

För information om våra produkter och tjänster,
besök vår webbplats: www.tryggahem.se