

# Övervakningskamera

## Snabbguide

### Funktioner

Sätt in ett SIM-kort, gör några enkla inställningar och övervakningskameran är redo att övervaka och skydda dina privata ägodelar eller företagets tillgångar.

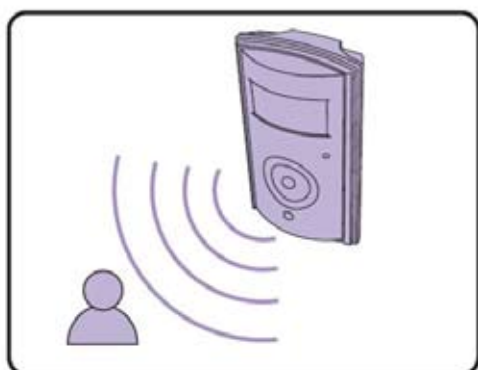

Värme- och rörelsedetektorer.

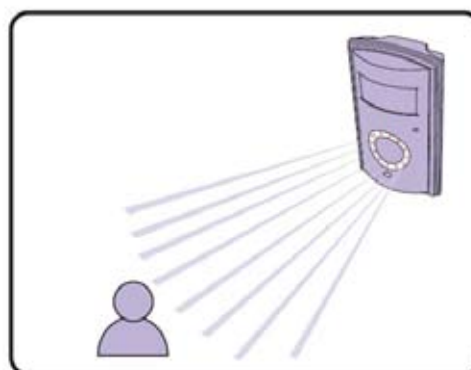

Mörkerseende med infrarött ljus.

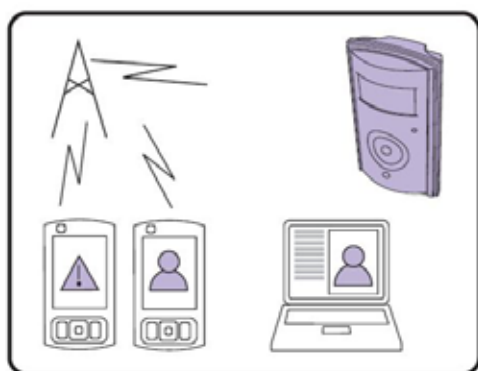

Larmar via SMS, skickar bilder via MMS och e-post.

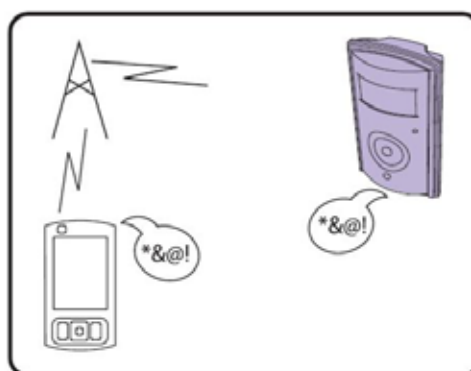

Ring upp och lyssna av.

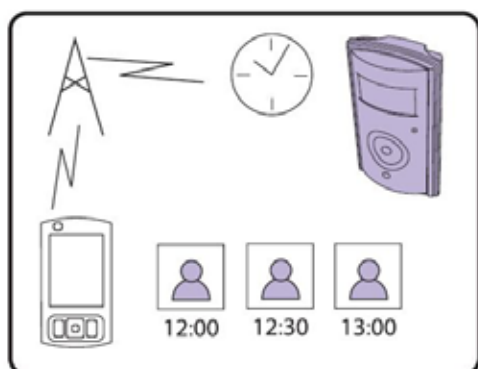

Schemalagda eller intervallstyrda utskick av bilder.

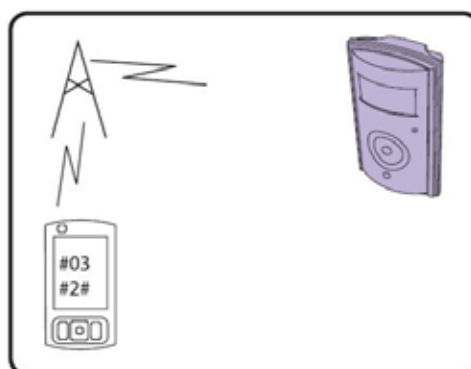

Enkel inställning och fjärrstyrning via SMS.

Ring 020-48 49 10 eller gå till [www.tryggahem.se](http://www.tryggahem.se) så berättar vi mer.

Trygga Hem Skandinavien AB (publ) • Box 779 • 191 27 Sollentuna

## Lär känna övervakningskameran

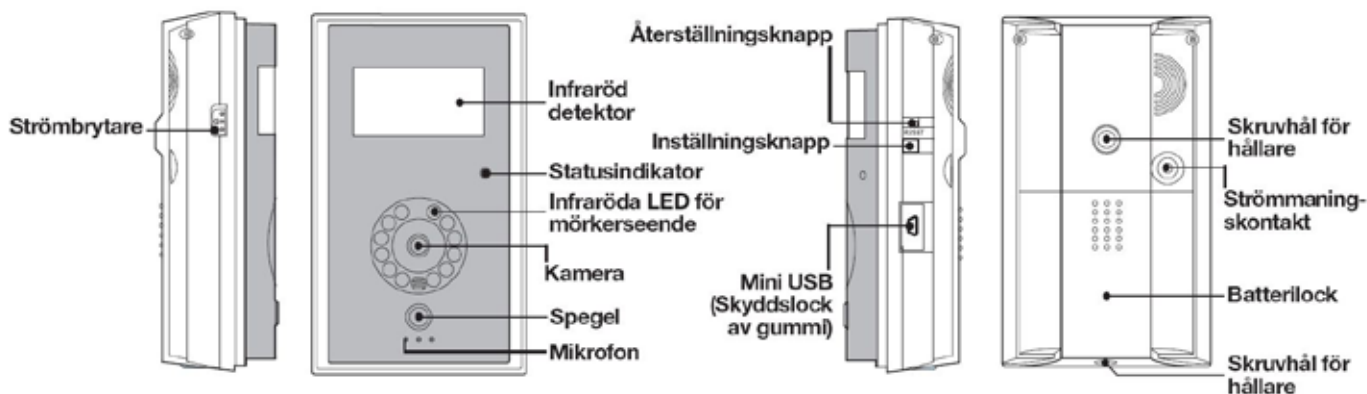

### STEG 1. Förbered övervakningskameran

1. Skjut batterilocket neråt.

2. Lyft av batterilocket.

**WARNING:** Se till att övervakningskameran är avstängd och koppla ur strömtillförseln före SIM-kortet sätts i eller tas ur. Vidrör ej SIM-kortets gulpläterade kontaktyta.

**VIKTIGT:** SIM-kortets PIN-kodslås skall vara avaktiverat. PIN-låset kontrolleras och avaktiveras med hjälp av en vanlig mobiltelefon.

3. Rikta SIM-kortet enligt symbolen i SIM-kortshållaren (med kontaktytan neråt) och skjut in kortet i hållaren.

4. Sätt tillbaka batterilocket.

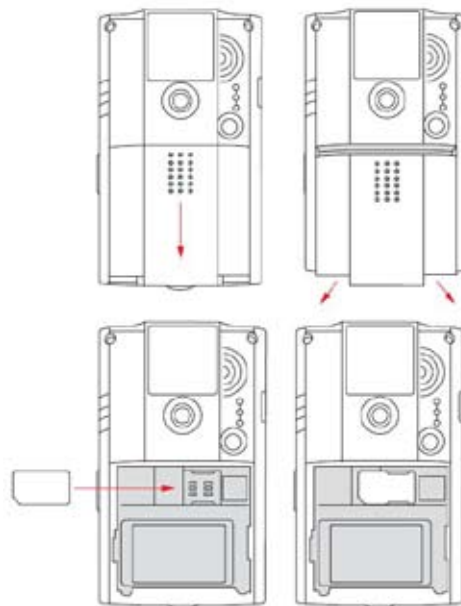

### STEG 2. Montera övervakningskameran

1. Montera hållaren på väggen, i taket eller annan yta.

2. Skruva övervakningskameran på den gängade änden av hållaren.

3. Skruva upp den runda låsmuttern mot övervakningskameran så att övervakningskameran sitter stadigt.

4. Lossa vingskruven för att justera kamerans vinkel.

5. Skruva åt den igen när kameran är i önskat läge.

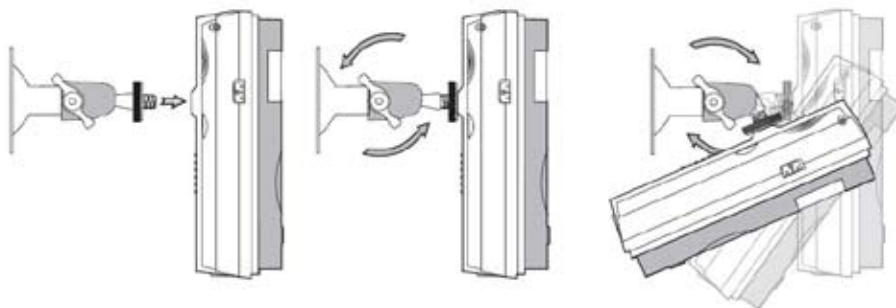

**OBS:** övervakningskameran har två skruvhål. Hållaren kan anslutas till båda. Skruvhålens gänga är av standardtyp för kamerastativ vilket gör att det finns många monteringsalternativ för övervakningskameran. Undvik att rikta övervakningskameran direkt mot solljus eller andra starka ljuskällor. Precis som med vanliga kameror riskerar man att få en bristfällig bild. Se ytterligare information i den fullständiga användarmanualen.

Ring 020-48 49 10 eller gå till [www.tryggahem.se](http://www.tryggahem.se) så berättar vi mer.

Trygga Hem Skandinavien AB (publ) • Box 779 • 191 27 Sollentuna

# Lär känna övervakningskameran

## STEG 3. Ställ in övervakningskameran

1. Anslut strömadapterns sladd till strömatningskontakten på övervakningskamerans baksida, enligt bilden.
2. Anslut strömadaptern till i ett vägguttag.
3. Skjut strömbrytaren till sitt övre läge för att slå på övervakningskameran.
4. Efter ca 40 sekunder avger övervakningskameran ett pip då den hittat och anslutit sig till ett GSM-nät.
5. Från den mobil som skall administrera övervakningskameran skickas ett SMS med texten #00# till övervakningskameran. Övervakningskameran svarar med ett SMS som bekräftar att avsändaren nu är MASTER.
6. Det fabriksinställda språket för SMS-svar är Svenska. Skickas ett SMS med #127#1# ändras språket till engelska.
7. MMS-inställningar sätts upp automatiskt för de allra flesta operatörerna i Norden. Om din operatör finns med i listan här till höger, behöver ett SMS skickas som talar om vilka förinlagda MMS-inställningar som skall användas.
8. Aktivera övervakningskameran larmfunktion.
  - Skicka ett SMS med texten #01# för att aktivera larmfunktionen
  - Skicka ett SMS med texten #02# för att avaktivera larmfunktionen

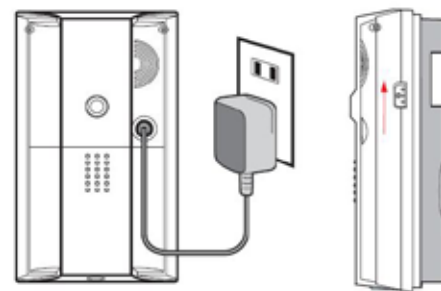

GSM Operatör	Sticka Kommando
ACN	#145#ACN#
Cell Mobile SE	#145#CELLMOBILE#
Chess NO	#145#CHESSNO#
Glocalnet	#145#GLOCALNET#
Halebop	#145#HALEBOP#
Parlino	#145#PARLINO#
Superstar	#145#SUPERSTAR#
TDC Song NO	#145#TDCNO#
TDC Song SE	#145#TDCSE#
Telmore DK	#145#TELMORE#
Universal	#145#UNIVERSAL#
Ventelo NO	#145#VENTELONO#
Ventelo SE	#145#VENTELOSE#

## Övervakningskameran är nu redo att användas

Då larmet är aktiverat kommer övervakningskameran larma när en sensor detekterat en händelse. Som standard är den infraröda värmedetektorn aktiverad och kamerans rörelsedetektor avstängd. När larmet utlöses skickar övervakningskameran ett larm-SMS till MASTER följt av ett MMS med bilder. Detta är grundinställningen. Utöver detta kan övervakningskameran även ställas in så att talsamtal kopplas upp samt att larmmeddelanden skickas till e-post-mottagare. Även detektor-, bild- och alarminställningar kan anpassas – läs mer om detta i användarmanualen.

## Statusindikation

Beteende	Status
	Söker nätverk / SIM-kortets PIN-kodslås aktiverat
	Larmet har löst ut
	SIM-kort saknas / Systemfel
	Laddar trådlös sensor
	Larmet är påslaget
	Larmet avaktiverat / Väntar på MASTER
	Skickar meddelanden / Pågående samtal
	Fabriksåterställning / Laddar trådlös sensor

### Förklaring:

	Långsam blink (blinker en gång per sekund)
	Snabb blink (blinker två gånger per sekund)
	Två sekunders blink (blinker till i två sekunder)

**OBS:** Skickas #143#0# avaktiveras statusindikatorlampan. Skickas #143#1# aktiveras den igen (grundinställning).

Ring 020-48 49 10 eller gå till [www.tryggahem.se](http://www.tryggahem.se) så berättar vi mer.

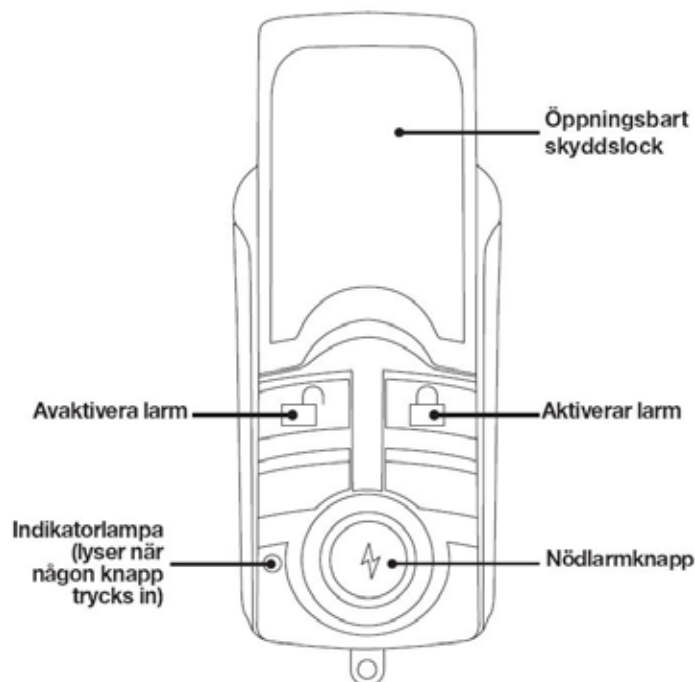

Trygga Hem Skandinavien AB (publ) • Box 779 • 191 27 Sollentuna

## Fjärrkontroll



Tryck  för att aktivera larmfunktionen.

Tryck  för att avaktivera larmfunktionen.

När nödlarmsknappen  tryckts avger övervakningskameran ett pip som bekräftelse. Grundinställningen är att övervakningskameran ringer upp MASTER och sedan till varje förinlagt nödlarmsnummer i tur och ordning tills någon svarar. Den som svarar kan då avlyssna ljud som uppfångas av övervakningskameran mikrofon. Övervakningskameran försöker ringa upp varje nummer tre gånger innan den försöker med nästa nummer. Statusindikatorlampan blinkar grönt  när samtal pågår.



OBS: Om det förinlagda nödlarmsnumret går till en fast telefon, kan man behöva säkerställa att uppkopplingen avbryts när den fasta telefonen lagts på. En del fasta telefonnät kopplar inte ner när mottagaren lägger på vilket förhindrar nya samtal. Av detta skäl rekommenderas det att endast mobiltelefonnummer registreras som nödlarmsnummer.

Ett alternativ är att skicka ett SMS med #39#1# till övervakningskameran. Då skickas nödlarmen endast som SMS/MMS. När nödlarmsknappen har tryckts in, bekräftar övervakningskameran med ett pip, och skickar ett SMS följt av ett MMS med bilder till MASTER och till samtliga förinlagda nödlarmsnummer.

OBS: Övervakningskameran tar emot nödlarm från fjärrkontrollen både när larmfunktionen är aktiverad och när den är avaktiverad. Om övervakningskameran håller på att skicka bilder samtidigt som ett nödsamtal skall kopplas upp då avbryts bildsändningen.

### Para övervakningskameran med fjärrkontroll

Före användning måste varje fjärrkontroll paras ihop med övervakningskameran. Upp till fem fjärrkontroller kan paras ihop med samma övervakningskameran. Två fjärrkontroller finns i förpackningen (Obs dessa är inlärd och redo att användas direkt).

1. Tryck på SET knappen på övervakningskameran ena sida. Övervakningskameran signalerar med ett pip och orange blinkande statusindikatorlampa  visar att den är i parningsläge.
2. Tryck på valfri knapp på fjärrkontrollen. Övervakningskameran bekräftar med ett pip och statuslampan visar grönt sken  i två sekunder och återgår till orange blink.  Den är nu redo att paras ihop med en fjärrkontroll till.
3. Tryck på SET för att lämna parningsläget. Sker ingen aktivitet avslutas parningsläget automatiskt efter 15 sekunder.

Ring 020-48 49 10 eller gå till [www.tryggahem.se](http://www.tryggahem.se) så berättar vi mer.

Trygga Hem Skandinavien AB (publ) • Box 779 • 191 27 Sollentuna

## Använda övervakningskameran

Användare kommunicerar med övervakningskameran genom SMS-kommandon och röstsamtal. Övervakningskameran har tre behörighetsnivåer – MASTER, ANVÄNDARE och GÄST.

### Master

Det finns endast en MASTER som har fullständig kontroll över övervakningskameran. Kommandon som endast kan utföras av MASTER är: MASTER och ANVÄNDARE. Upp till 10 ANVÄNDARE som registrerats av MASTER kan kommunicera med övervakningskameran. ANVÄNDARE (och MASTER) kan skicka följande kommandon:

### Text som skickas

#00#  
#14#NyttMasterNummer#  
#04#GammaltLösen#NyttLösen#  
#06#AnvändarNummer#  
#113#AnvändarNummer#  
#106#NödLarmsNummer#  
trycks in)  
#107#NödLarmsNummer#  
#127#SpråkKod#

### Vad som sker

Avsändaren blir MASTER  
Överlåt MASTER-rollen till NyttMasterNummer  
Byt lösen för GÄST (fabriksinställning är 1234)  
Lägg till ANVÄNDARE  
Ta bort ANVÄNDARE  
Lägg till NödLarmsNummer (rings upp då nödlarmsknappen på fjärrkontrollen trycks in)  
Ta bort NödLarmsNummer  
Välj språk. 0=Svenska (fabriksinställning); 1 = Engelska

Till exempel, skicka #04#1234#6789# för att ändra lösenordet till 6789. Skicka #06#0702222222# för att lägga till 070-222 22 22 som Användare.

### Text som skickas

#01#  
#02#  
#03#  
#03#Antal#  
mandot)  
#07#  
#09# eller #09#1#  
#32#Storlek#  
#33#Antal#  
#118#0# eller  
#118#1#  
#22#0# eller  
#22#1#  
#39#0#  
  
#39#1#  
  
#143#0# eller  
#143#1#

### Vad som sker

Aktivera larmläge (om någon sensor detekterar en händelse går larmet igång)  
Avaktivera larmet (händelser ignoreras)  
Ta en bild och skicka till avsändaren (den som skickade kommandot)  
Ta angivet Antal bilder (1-8 st) och skicka till avsändaren (den som skickade kommandot)  
  
Verifiera inställningar och status  
Skicka kommandolista. Via SMS med #09# och MMS med #09#1#  
Ställ in bildstorlek: 1: 160x128; 2: 320x240 (fabriksinställning); 3: 640x480  
Ställ in Antal bilder (1-8 st) vid larm (fabriksinställning är 3) Not 1  
Avaktivera (0) infraröd detektering  
Aktivera (1) infraröd detektering (fabriksinställning)  
Avaktivera (0) kamerans rörelsedetektering (fabriksinställning)  
Aktivera (1) kamerans rörelsedetektering  
Ring-upp läge – när nödlarmsknappen tryckts in, rings MASTER och förinlagda nödlarmsnummer upp.  
SMS/MMS läge – när nödlarmsknappen tryckts in, skickas SMS och MMS till förinlagda mottagare.  
Avaktivera (0) statusindikatorlampan  
Aktivera (1) statusindikatorlampan (fabriksinställning)

MASTER och ANVÄNDARE kan också ringa in till övervakningskameran och avlyssna omgivande ljud via den inbyggda mikrofonen.

Ring 020-48 49 10 eller gå till [www.tryggahem.se](http://www.tryggahem.se) så berättar vi mer.

Trygga Hem Skandinavien AB (publ) • Box 779 • 191 27 Sollentuna

# Använda övervakningskameran

## Gäst

GÄST har i normalfallet inget behov av att kommunicera med övervakningskameran, men kan t.ex. bli ombedd att kontrollera det område som övervakningskameran övervakar. GÄST behöver inte förregistreras i övervakningskameran men behöver ett lösenord för åtkomst. GÄST-kommandon är:

### Text som skickas

#03#Lösen#

#03#Lösen#Antal#

#30#Lösen#Till#Antal#

### Vad som sker

Ta en bild och skicka till avsändaren (den som skickade kommandot)

Ta Antal bilder (Antal 1-8) och skicka till avsändaren Not 1

Ta Antal bilder (Antal 1-8) och skicka till Till (Till är ett mobilnummer eller en e-postadress)

Not 1:

Max antal bilder är begränsade till 2 när bildstorleken är satt till 3.

För mer information kan den fullständiga användarmanualen beställas från supporten på telefon 020-48 49 10.

Där får man veta hur man:

- Ställer in schemalagd (dag och tid) automatisk aktivering/avaktivering av larmfunktionen.
- Ställer in schemalagd (dag och tid) automatisk tagning och utskick av bilder.
- Läger till upp till 15 trådlösa sensorer såsom magnetbrytare, rökdetektorer mm.
- Ändrar avancerade inställningar såsom bildljus, bildorientering, metod för larmnotifiering, MMS-inställningar m.m.

## Fabriksåterställning

Om MASTER-mobilen tappas bort, eller om man av någon annan anledning önskar starta om från början med övervakningskameran, så kan man utföra en Fabriksåterställning. Detta innebär att övervakningskameran återställer alla inställningar till de ursprungliga inställningarna vid leverans. Efter en fabriksåterställning behöver fjärrkontroller och trådlösa sensorer åter paras ihop med övervakningskameran. Även MMS- och användarinställningar behöver göras om.

Återställning går till så här:

1. Stäng av övervakningskameran och vänta minst 20 sekunder.
2. Tryck in och håll RESET-knappen på övervakningskamerans ena sida intryckt.
3. Slå på övervakningskameran, fortfarande med RESET-knappen intryckt.
4. Efter cirka 10 sekunder hörs ett pip och statusindikatorlampan blir först grön och sedan blinkar den röd.
5. RESET-knappen kan nu släppas.

Ring 020-48 49 10 eller gå till [www.tryggahem.se](http://www.tryggahem.se) så berättar vi mer.

Trygga Hem Skandinavien AB (publ) • Box 779 • 191 27 Sollentuna

## Viktig information

Var god läs denna information före användning av övervakningskameran.

### Säkerhets- och användningsföreskrifter

- När SIM-kortet läggs i och tas ur skall inte kortets guldmetallkontakt vidröras.
- Använd endast strömadapter som är godkänd för övervakningskameran.
- Behandla din övervakningskameran väl; förvara den på säker plats, kasta eller tappa den inte.
- Utsätt inte din övervakningskameran för damm, vätska eller fukt.
- Utsätt inte din övervakningskameran för extrem hetta eller låga temperaturer.
- Utsätt inte din övervakningskameran för lågor, tända tobaksvaror eller andra värmekällor.
- Använd ej övervakningskameran på sjukhus eller nära medicinsk utrustning.
- Om du använder personlig medicinsk utrustning såsom en pacemaker, bör du vidtala din läkare
- Använd inte övervakningskameran i flygplan eller andra platser där radiosändare inte är tillåtna.
- Använd inte övervakningskameran vid platser där det finns risk att explosiv miljö kan förekomma.
- Använd inte övervakningskameran i absolut närhet av s.k. airbags.
- Försök inte ta isär övervakningskameran; det finns inga komponenter som kan underhållas eller repareras av användaren.
- Tillåt inte barn att leka med övervakningskameran; små delar som t.ex. SIM-kort utgör en kvävningsrisk.
- För optimal prestanda skall inte övervakningskameran täckas. Placera den för god mobil GSM-signalomfattning.
- Beakta att röstsamtal via mobilnät inte alltid är tillförlitliga.

### Batteri

- Batteriets prestanda (drifttid) beror på mobil signalstyrka, temperatur, användningsmönster och andra faktorer.
- Batteriet kan tillfälligt ha lägre kapacitet när det är nytt eller efter ett långt användningsuppehåll.
- Stäng av enheten och koppla ur strömtillförseln innan batteriet kopplas ur eller in.
- Låt inte batteriets kontakter vidröra någon metall eller annat ledande ämne.
- Använd endast det medföljande batteriet eller motsvarande reservdel.

### Avyttring och återvinning

- Släng inte övervakningskameran i hushållssoporna.
- Övervakningskameran avyttras vid insamlingsplatser avsedda för batterier och elektronisk utrustning.
- För mer information kan lokala myndigheter, sopstationer eller din återförsäljare kontaktas.

Ring 020-48 49 10 eller gå till [www.tryggahem.se](http://www.tryggahem.se) så berättar vi mer.

Trygga Hem Skandinavien AB (publ) • Box 779 • 191 27 Sollentuna